

Contacting Dell

To contact Dell for sales, technical support, or customer service issues, go to dell.com/ContactDell

デルへのお問い合わせ

Dell のセールス、テクニカルサポート、カスタマーサービスに問い合わせる場合は、dell.com/ContactDell にアクセスしてください

Dell에 문의하기

판매, 기술 지원 또는 고객 서비스 문제와 관련하여 Dell로 연락하려면 dell.com/ContactDell을 참조하십시오

More Information

For regulatory and safety best practices, see dell.com/regulatory_compliance

その他の情報

規制と安全のベストプラクティスについては、dell.com/regulatory_compliance を参照してください

세부 정보

규정 및 안전에 관한 모범 사례를 확인하려면 dell.com/regulatory_compliance를 참조하십시오

Service Tag

서비스 태그

서비스 태그

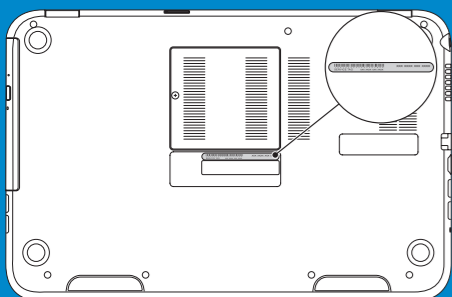

Información para la NOM o Norma Oficial Mexicana (Solo para México)

La siguiente información afecta a los dispositivos descritos en este documento de acuerdo a los requisitos de la Normativa Oficial Mexicana (NOM):

Importador:

Dell México S.A. de C.V.

Paseo de la Reforma 2620 – Piso 11°

Col. Lomas Altas

11950 México, D.F.

Número de modelo normativo: P26F

Voltaje de entrada: 100 V CA–240 V CA

Intensidad de entrada (máxima): 1,50 A/1,60 A

Frecuencia de entrada: 50 Hz–60 Hz

Intensidad de salida: 3,34 A/4,62 A

Tensión de salida: 19,5 V CC

© 2012 Dell Inc.

Dell™, the DELL logo, and Inspiron™ are trademarks of Dell Inc. Windows® is either a trademark or registered trademark of Microsoft Corporation in the United States and/or other countries.

Regulatory model: P26F | Type: P26F001

Computer model: Inspiron 5523

© 2012 Dell Inc.

Dell™, DELL 로고,および Inspiron™ は、Dell Inc. の商標です。Windows® は、米国、および/またはその他の国における Microsoft Corporation の商標、または登録商標です。

規制モデル: P26F | タイプ: P26F001

コンピューターモデル: Inspiron 5523

© 2012 Dell Inc.

Dell™, DELL 로고 및 Inspiron™은 Dell Inc.의 상표입니다. Windows®는 미국 및/또는 기타 국가에서 Microsoft Corporation의 상표 또는 등록 상표입니다.

규정 모델: P26F | 유형: P26F001

컴퓨터 모델: Inspiron 5523

Computer Features

コンピューターの機能 | 컴퓨터 특징

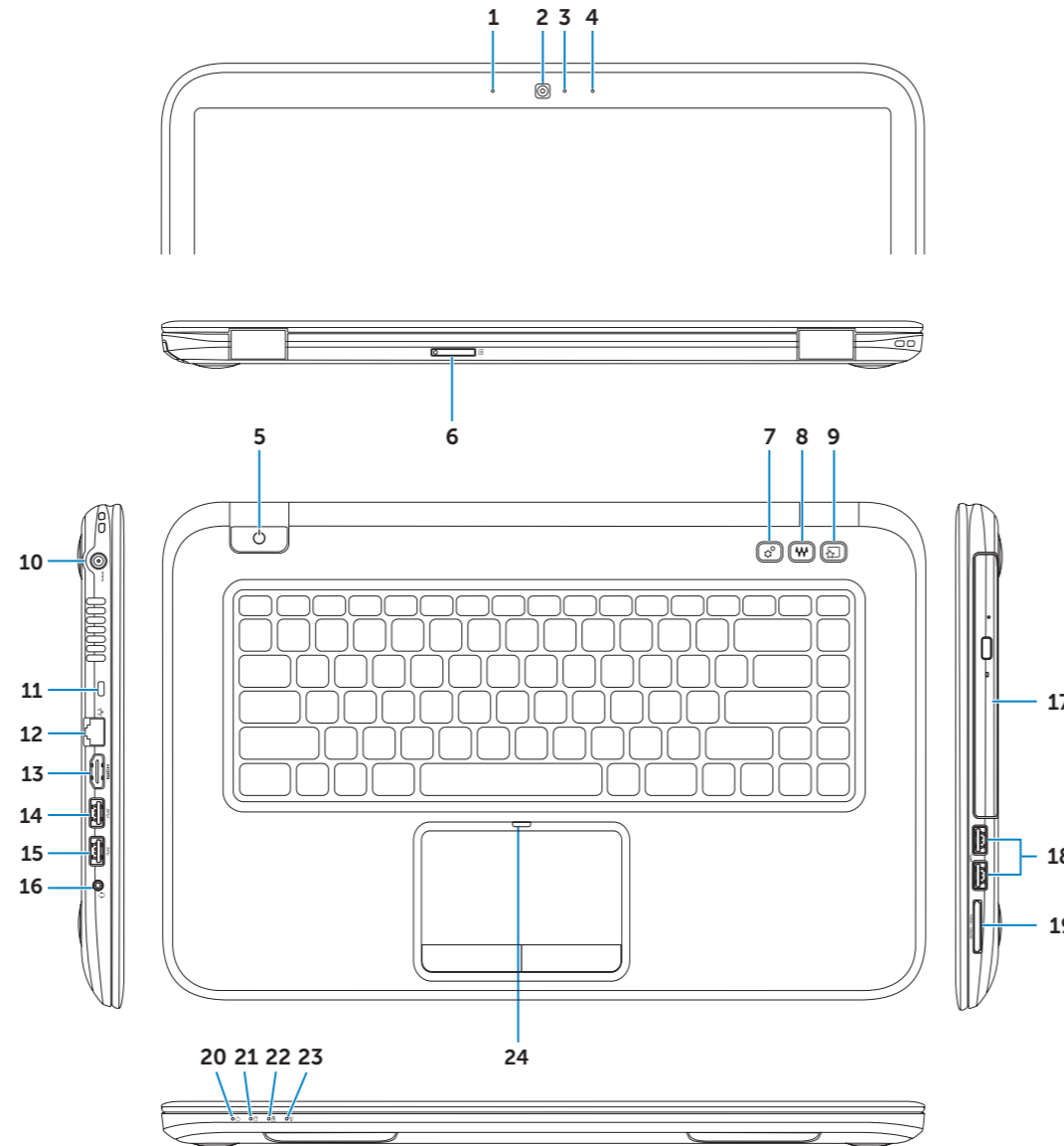

- | | | |
|---|-------------------------------------|-------------------------------|
| 1. Left digital-array microphone | 9. Dell Instant Launch button | 17. Optical drive |
| 2. Camera | 10. Power-adapter port | 18. USB 3.0 ports (2) |
| 3. Camera-status light | 11. Security-cable slot | 19. 3-in-1 media-card reader |
| 4. Right digital-array microphone | 12. Network port | 20. Power-status light |
| 5. Power button | 13. HDMI port | 21. Hard-drive activity light |
| 6. SIM-card slot (optional) | 14. USB 3.0 port with PowerShare | 22. Battery-status light |
| 7. Windows Mobility Center button | 15. USB 3.0 port | 23. Wireless-status light |
| 8. Dell audio with preset switch button | 16. Headphone/Microphone combo port | 24. Touchpad-status light |

- | | | |
|------------------------------|---------------------------------|-----------------------|
| 1. 左デジタルアレイマイク | 9. Dell Instant 起動ボタン | 17. オプティカルドライブ |
| 2. カメラ | 10. 電源アダプターポート | 18. USB 3.0 ポート (2) |
| 3. カメラステータスライト | 11. セキュリティケーブルスロット | 19. 3-in-1メディアカードリーダー |
| 4. 右デジタルアレイマイク | 12. ネットワークポート | 20. 電源ステータスライト |
| 5. 電源ボタン | 13. HDMI ポート | 21. ハードドライブ動作ライト |
| 6. SIMカードスロット (オプション) | 14. PowerShare 機能付き USB 3.0 ポート | 22. バッテリーステータスライト |
| 7. Windows モビリティセンターボタン | 15. USB 3.0 ポート | 23. ワイヤレスステータスライト |
| 8. プリセットスイッチボタン付き Dell オーディオ | 16. ヘッドフォン/マイクコンボポート | 24. タッチパッドステータスライト |

- | | | |
|---------------------------|-------------------------------|-----------------------|
| 1. 왼쪽 디지털 어레이 마이크 | 9. Dell Instant Launch 버튼 | 17. 광학 드라이브 |
| 2. 카메라 | 10. 전원 어댑터 포트 | 18. USB 3.0 포트(2개) |
| 3. 카메라 상태 표시등 | 11. 보안 케이블 슬롯 | 19. 3-in-1 미디어 카드 판독기 |
| 4. 오른쪽 디지털 어레이 마이크 | 12. 네트워크 포트 | 20. 전원 상태 표시등 |
| 5. 전원 버튼 | 13. HDMI 포트 | 21. 하드 드라이브 작동 표시등 |
| 6. SIM 카드 슬롯(옵션) | 14. USB 3.0 포트(PowerShare 포함) | 22. 배터리 상태 표시등 |
| 7. Windows 모바일 센터 버튼 | 15. USB 3.0 포트 | 23. 무선 상태 표시등 |
| 8. Dell 오디오(프리셋 전환 버튼 포함) | 16. 헤드폰/마이크 콤보 포트 | 24. 터치패드 상태 표시등 |



Printed in China.

2012 - 07



1 Connect the network cable (optional) and the power adapter

네트워크케이블 (옵션) と電源アダプ터를接続する
네트워크 케이블(옵션) 및 전원 어댑터 연결

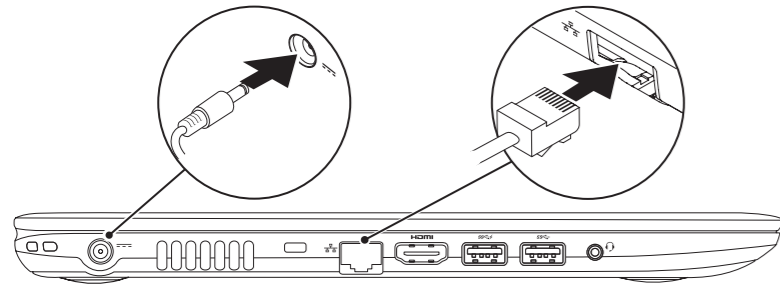

2 Press the power button

電源ボタンを押す | 전원 버튼을 누릅니다

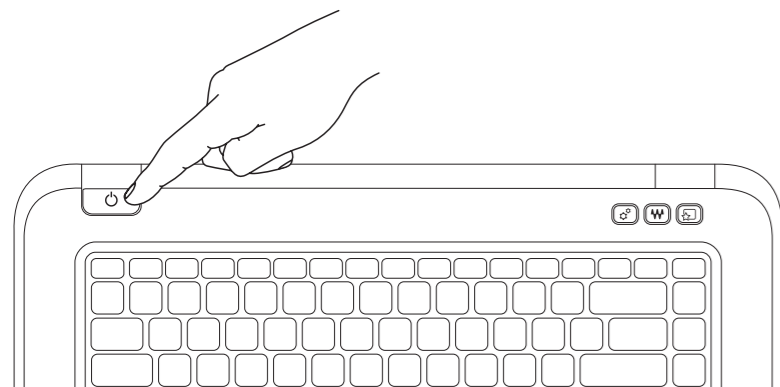

3 Complete Windows setup

Windows 세팅업을 완료하는 | Windows 설치 완료

Enable security

보안 기능을 활성화하는 | 보안 사용

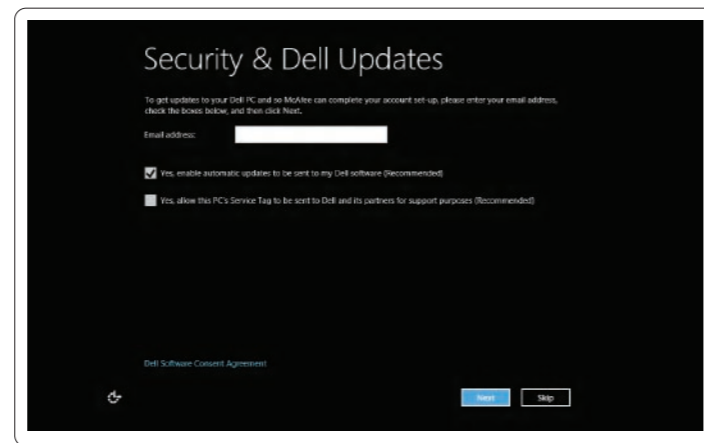

Configure wireless (optional)

무선 기능을 설정하는 (옵션) | 무선 구성(옵션)

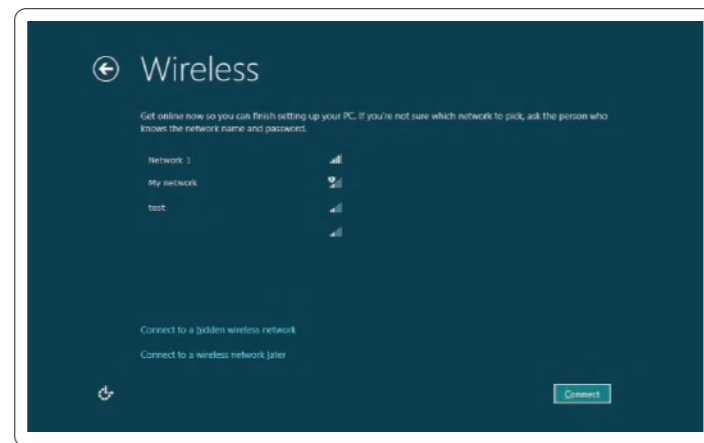

Windows 8

Tiles 타일 | 타일

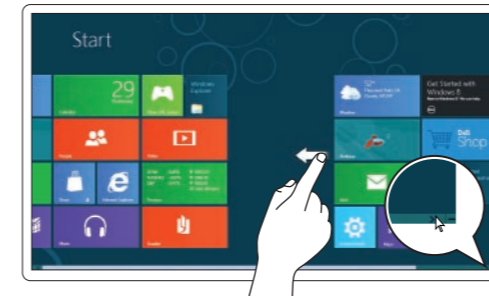

Swipe or scroll to access more tiles

스wipe 또는 스크롤하여, 다른 타일에 액세스

더 많은 타일에 액세스하려면 스크롤하거나 쓸어 넘깁니다

Note: Swipe works only on touch-screen displays

메모: 스와이프는 터치스크린 디스플레이에서만 작동합니다

참고: 쓸어 넘기는 동작은 터치 스크린 디스플레이에서만 사용할 수 있습니다

Resources 리소스 | 리소스



Getting started

기본 조작 시작하기

My Dell Support Center

마이델서포트센터
Dell 지원 센터

Charms sidebar 차름사이드바 | 장식 사이드바

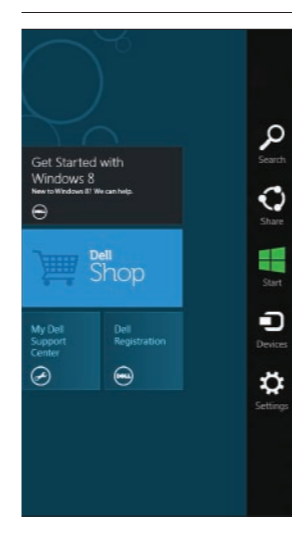

Swipe from right edge of the display

디스플레이의 오른쪽에서 스와이프하는
디스플레이의 오른쪽 가장자리에서 쓸어 넘깁니다



Swipe from right edge of the touchpad

터치패드의 오른쪽에서 스와이프하는
터치패드의 오른쪽 가장자리에서 쓸어 넘깁니다



Point mouse to lower- or upper-right corner

마우스를 오른쪽 하단 또는 상단 모서리에合わせる
마우스로 오른쪽 하단이나 상단 모서리를 가리킵니다

Function Keys

ファンクションキー | 기능 키

F1	Switch to external display	외부 디스플레이에切り替える 외부 디스플레이로 전환
F2	Turn off/on wireless	무선 기능을 오프/온하는 무선 끄기/켜기
F3	Enable/disable touchpad	터치패드를 유효/무효에하는 터치패드 사용/사용 안 함
F4	Decrease brightness	밝기를 낮추는 밝기 감소
F5	Increase brightness	밝기를 높이는 밝기 증가
F6	Toggle keyboard backlight	키보드 백라이트를切り替える 키보드 조명 토글
F8	Play previous track or chapter	이전 트랙 또는 챕터를 재생하는 이전 트랙 또는 챕터 재생
F9	Play/Pause	재생/一時停止 재생/일시 중지
F10	Play next track or chapter	다음 트랙 또는 챕터를 재생하는 다음 트랙 또는 챕터 재생
F11	Decrease volume level	음량 수준을 낮추는 볼륨 수준 감소
F12	Increase volume level	음량 수준을 높이는 볼륨 수준 증가
Fn +	Mute audio	오디오를 뮤트하는 오디오 음소거